

インターフェース

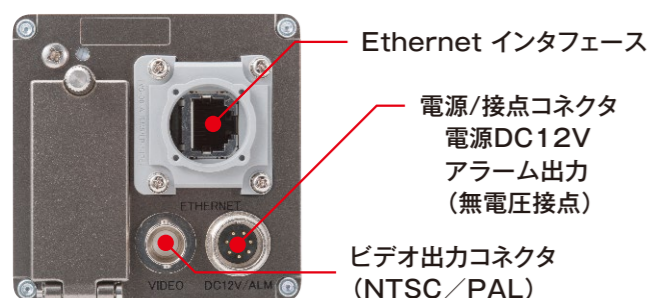

電源/接点コネクタ ピン配置 (多治見無線電機社製 RO4-R8M)

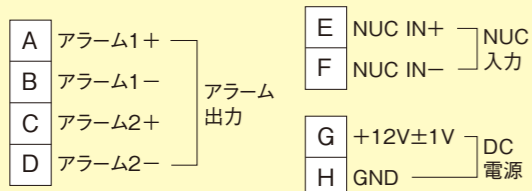

測定距離と視野の大きさ

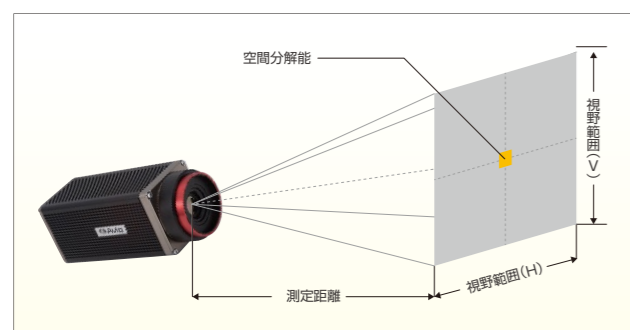

| | 測定距離 (m) | 視野範囲(H) (m) | 視野範囲(V) (m) | 空間分解能 (mm) |
|------------------------------------|-------------|----------------|----------------|---------------|
| TS610/TS610-D 37.5°(H)×28.1°(V) | 10 | 6.8 | 5.0 | 10 |
| TS620/TS620-D 71.2°(H)×54.5°(V) | 10 | 14.3 | 10.3 | 22 |
| TS630/TS630-D 90.2°(H)×64.8°(V) | 10 | 20.1 | 12.7 | 31 |

※Typical data

仕様 選べる3つのレンズバリエーション

型式別仕様

| 型式 | TS610*1 | TS610-D*2 | TS620*1 | TS620-D*2 | TS630*1 | TS630-D*2 |
|------------------|-------------|-----------|-------------|-----------|-------------|-----------|
| フレームレート | 30Hz | 7.5Hz | 30Hz | 7.5Hz | 30Hz | 7.5Hz |
| 測定視野角 (水平×垂直) | 37.5°×28.1° | | 71.2°×54.5° | | 90.2°×64.8° | |
| 空間分解能 | 1.0mrad | | 2.2mrad | | 3.1mrad | |

共通仕様

| | |
|-----------|---|
| 検出器 | 2次元非冷却センサ(マイクロボロメータ) |
| 測定波長 | 8~14um |
| 測定温度範囲 | -40℃~1500℃ |
| 温度分解能 | 0.03℃ at 25℃(S/N改善時) |
| 温度精度 | ±2℃ or ±2%(レンジ1,2) |
| 検出器画素数 | 640(H)×480(V) 画素 |
| フォーカス | ハンフォーカス |
| オート機能 | オートスケール |
| カラーパレット | レインボー、アイリス、ホットアイアン、輝度カラー、 ホットホワイト、ホットブラック、オリーブ |
| 画質改善 | アベレーシング OFF/弱/中/強、残像除去 |
| 画像フィルタ | エッジ強調、デノイズ |
| ポイント温度表示 | 10点、温度サーチ(最高/最低/最高+最低)、2点間温度差 |
| エリア内温度計測 | BOX×5 |
| ラインプロファイル | 水平/垂直/水平+垂直 |
| アラーム機能 | アラーム表示、色アラーム、アラーム信号出力 任意形状32エリア(リモートプログラムで設定) |
| 温度補正機能 | 放射率補正、多点放射率補正、環境・背景反射補正、距離補正、NUC |
| Ethernet | 100/10BASE-T (RJ45コネクタ) |
| プロトコル | Modbus、ONVIF、TSプロトコル |
| ビデオ出力 | NTSC/PAL切替 (BNCコネクタ) |
| アラーム出力 | 無電圧接点、2ch |
| 外部NUC入力 | パルス信号 |
| 動作環境温度/湿度 | -15℃~50℃、90%以下(結露しないこと) |
| 保存温度/湿度 | -40℃~70℃、90%以下(結露しないこと) |
| 電源電圧 | DC12V±1V |
| 消費電力 | 8W Typ. |
| 外形寸法 | 約68(H)×68(W)×175(D)mm |
| 質量 | 約800g |
| 振動、衝撃 | 19.6m/s ² (2G)、147m/s ² (15G) |
| 防塵・防沫構造 | 保護等級 IP54相当 |
| 標準添付品 | DC電源ケーブル、CD-ROM (取扱説明書、リモートプログラム、NS9500LT、SDK) |

赤外線サーモグラフィカメラ

高性能 ネットワーク対応 設置モデル

InfReC TS600series

確かな性能で安心・安全・高品質に貢献

汎用プロトコル搭載でプロセス監視/制御から防災・防犯まで
様々な監視・制御に威力を発揮する赤外線サーモグラフィカメラ

高画質

高精度

高温計測



★1 記載の赤外線サーモグラフィカメラは外国為替および外国貿易法の規制により「リスト規制品」に該当します。日本国外に持ち出す際には、日本国政府の輸出許可等、必要な手続きをお取りください。★2 リスト規制品以外の製品は「キャッチオール規制対象品」となります。ホワイト国(経済産業省「輸出貿易管理令別表第3表参照」)以外への輸出の場合には、(使途・販売先により)日本国の許可が必要となる場合があります。★詳しくは弊社販売員へご相談ください。●記載されている会社名及び商品名は、それぞれ各社の商標または登録商標です。●カタログ中の画面はハメコ合成です。●記載の仕様・デザイン・価格等は改善のため予告なしに変更する場合があります。また、写真の色は印刷のため実際の商品の色と多少異なる場合があります。

日本アビオニクス株式会社

<http://www.avio.co.jp/>

電子機器営業本部 TEL 045-287-0303 FAX 045-930-3597
赤外線サーモグラフィ営業部 〒224-0053 神奈川県横浜市都筑区池辺町4475 新横浜事業所 島村ビル
中部支店 TEL 052-951-2926 FAX 052-971-1327
〒460-0002 愛知県名古屋市中区丸の内3-17-6ナカトウ丸の内ビル
西日本支店 TEL 06-6304-7361 FAX 06-6304-7363
〒532-0011 大阪府大阪市淀川区西中島1-11-16新大阪CSPビル
福岡営業所 TEL 092-686-1960 FAX 092-686-1961
〒812-0014 福岡県福岡市博多区比恵町2-24ロックシャローズHAKATA606号室



安全に関するご注意

ご使用の際は、製品に添付されている取扱説明書の「警告・注意事項」をよくお読みの上、正しくお使いください。高温、多湿、水、ほこり、腐食性ガスの多い場所に設置しないでください。

お問い合わせ、ご用命は下記まで

高画素で高解像度・優れた基本性能

最新型のVGAセンサによる高画質

・最新の高感度・高解像度VGA (640×480画素) センサ採用で、広範囲を撮影しても鮮明で高画質な赤外線映像が得られます。

±2°C/±2%の高精度で温度計測

・プロセス監視や防災監視など、高い温度精度が求められるニーズに対応します。

1500°Cまでの高温レンジを搭載

・ダイキャスト金型温度監視、鉄鋼所やプラントの炉材温度監視、金属製品、ガラス製品の測定など、様々な温度計測シーンに対応します。

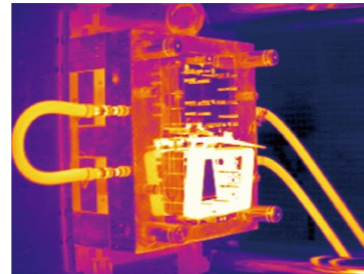

ダイキャスト金型

汎用プロトコル搭載

制御機器との通信で汎用的なModbus TCPに対応

・石油化学プラントなど生産工場内の設備やセンサ機器を制御・監視する分散制御システム (DCS) に、アドオンが可能です。

分散制御システム (DCS) 接続例

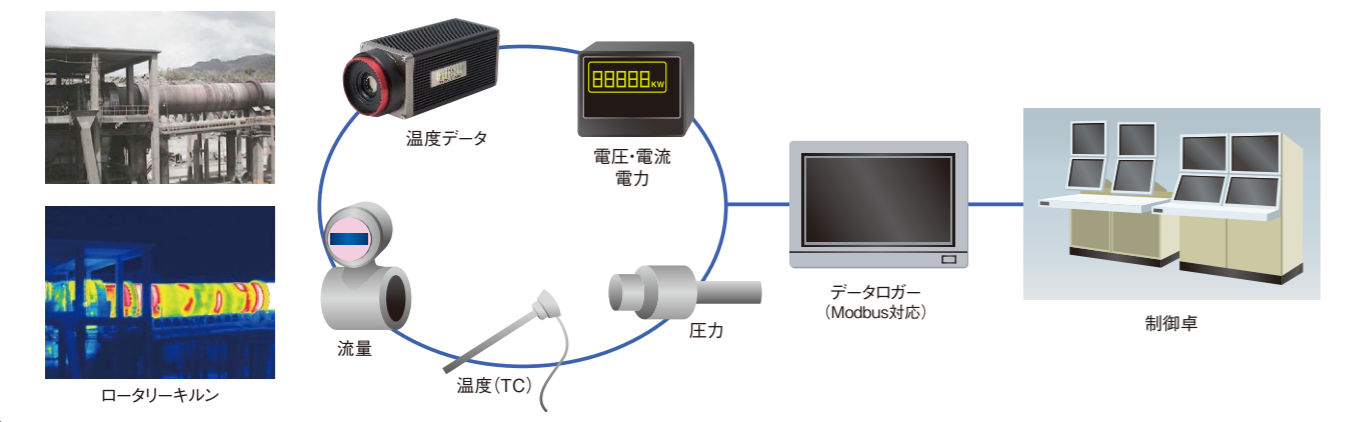

映像監視システムで汎用的なONVIFに対応

・公共施設や重要施設の映像監視システムなど、既存のネットワークカメラシステムにアドオンが可能です。また、NTSC出力により、アナログ監視システムにも対応します。

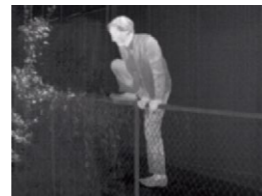

侵入者監視

カメラ本体のアラーム機能が進化

・監視エリアを多角形や自由曲線で最大32エリアに分割できます。
・監視対象外エリアのマスキングも可能です。

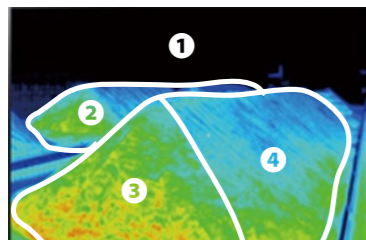

付属のリモートプログラム領域を設定

・カメラにもアラーム出力機能を有するため、二重警報システムの構築により、通信系統の異常などによる無監視状態の回避が行えます。



システム構築例

金型温度監視・制御

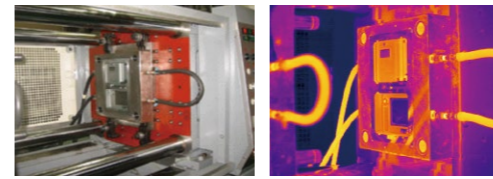
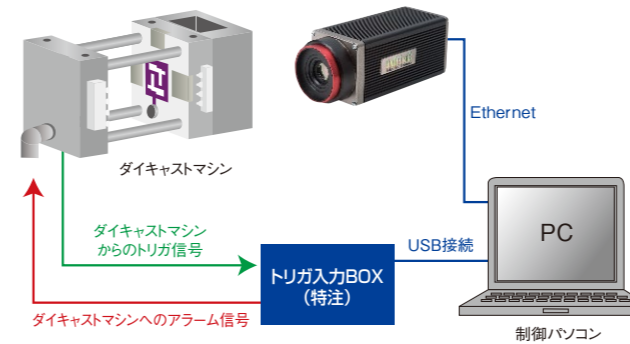

取鍋鉄皮温度監視

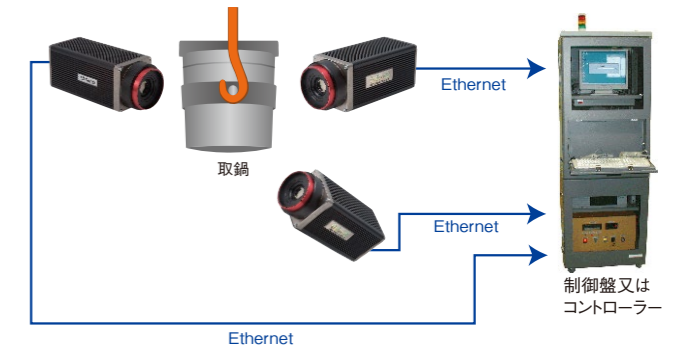

ごみピット発火監視

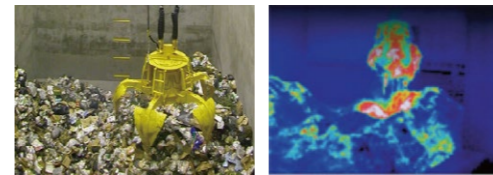
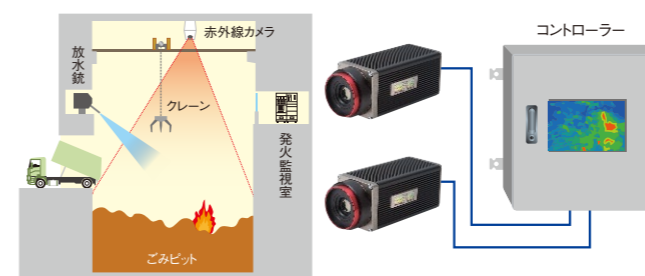

石炭搬送コンベア発火監視

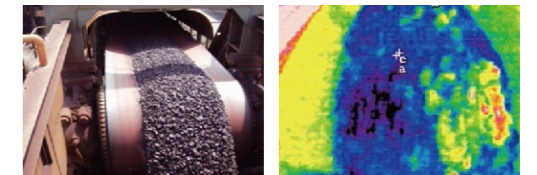
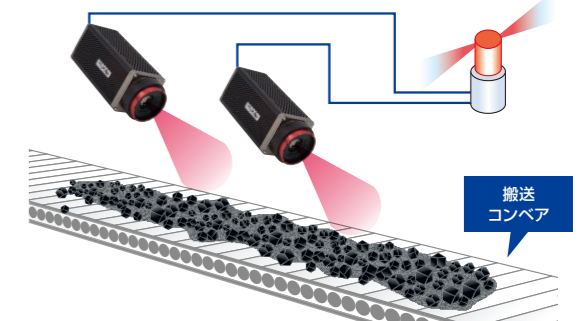

国内メーカーの強力なサポート体制

プログラムの構築が行えるSDKを標準添付

・ソフトウェア開発キット (SDK) を使用して、お客様が独自にシステム構築を行うことができます。

リモートコントローラーをオプション化

・カメラの設置調整時やメンテナンス時に、PCを使わず簡単・効率的にカメラの設定が可能です。

柔軟な開発・サポート体制で特注にも対応

・レンズ、ハウジング、制御盤等の様々なカスタマイズ要望に柔軟に対応いたします。

